









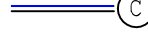

- LEGENDA NAVRHOVANÝCH KONŠTRUKCIÍ:
-  - NOVÝ POVRCH CHODNÍKA Z BETÓNU ASFALTOVÉHO OBRUSNÁ VRSTVA AC 08 hr. 3,00 cm
 -  - NOVÝ POVRCH CHODNÍKA ZO ZÁMKOVEJ DLAŽBY DL 60 MM - FARBA SIVÁ
 -  B - NAVRHOVANÝ OBRUBNÍK PARKOVÝ HR.80 MM V BETÓNOVOM LŐŽKU C/20/25
 -  C - NAVRHOVANÝ OBRUBNÍK PARKOVÝ, HR.50 MM V BETÓNOVOM LŐŽKU C/20/25
 -  KŠ - EXISTUJÚCA KANALIZAČNÁ ŠACHTA

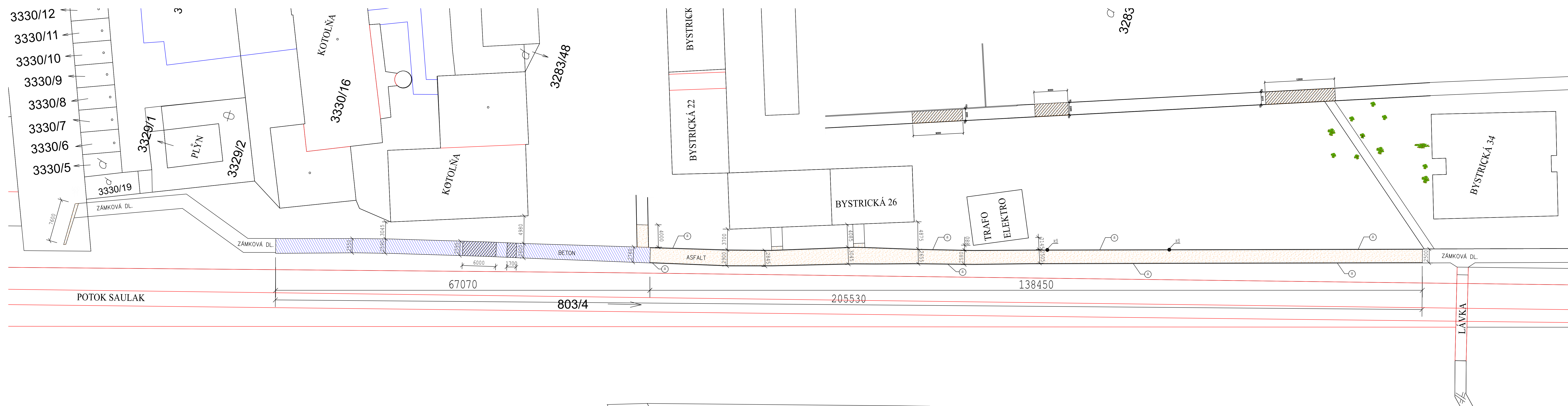
POZNÁMKA:
 KÓTY CHODNÍKA CELKOVÉ SÚ VRÁTANE OBRUBNÍKOV !! VIĎ REZY.

CHODNÍK POPRI POTOKU SAULAK, BYSTRICKÁ UL. PEZINOK- UDRŽIAVACIE PRÁCE
 KATASTRÁLNE ÚZEMIE PEZINOK
 PŐDORYS CHODNÍKA - NAVRHOVANÝ STAV
 M 1 : 250



- LEGENDA NAVRHOVANÝCH KONŠTRUKCIÍ:
-  - EXISTUJÚCI POVRCH CHODNÍKA Z BETÓNU, BEZ OHRANIČENIA OBRUBNÍKOM
 -  - POŠKODENÝ ALEBO PREPADNUTÝ POVRCH CHODNÍKA, VYBŮRAŤ A ZABETÓNOVAŤ DO POŽADOVANEJ VÝŠKY AKO PODKLAD POD NAVRHOVANÝ ASFALTOVÝ POVRCH, NOVÝ BETÓN HR.100 MM, BETÓN TR. C 20/25 - PŮVODNÝ POVRCH BETÓN
 -  - POŠKODENÝ ALEBO PREPADNUTÝ POVRCH CHODNÍKA, VYBŮRAŤ A ZABETÓNOVAŤ DO POŽADOVANEJ VÝŠKY AKO PODKLAD POD NAVRHOVANÝ ASFALTOVÝ POVRCH, NOVÝ BETÓN HR.100 MM, BETÓN TR. C 20/25 - PŮVODNÝ POVRCH ASFALT
 -  - EXISTUJÚCI POVRCH CHODNÍKA Z ASFALTU, OHRANIČENÝ OBRUBNÍKOM
 -  - EXISTUJÚCI OBRUBNÍK CHODNÍKOVÝ, HR.80 MM
 -  - EXISTUJÚCA KANALIZAČNÁ ŠAHTA

POZNÁMKA:
KÓTY CHODNÍKA SÚ CELKOVÉ VRÁTANE OBRUBNÍKOV !!

CHODNÍK POPRI POTOKU SAULAK, BYSTRICKÁ UL. PEZINOK - UDRŽIAVACIE PRÁCE
 KATASTRÁLNE ÚZEMIE PEZINOK
 PŮDORYS CHODNÍKA - PŮVODNÝ STAV A BŮRACIE PRÁCE
 M 1 : 250

PRIEČNY REZ A-A'

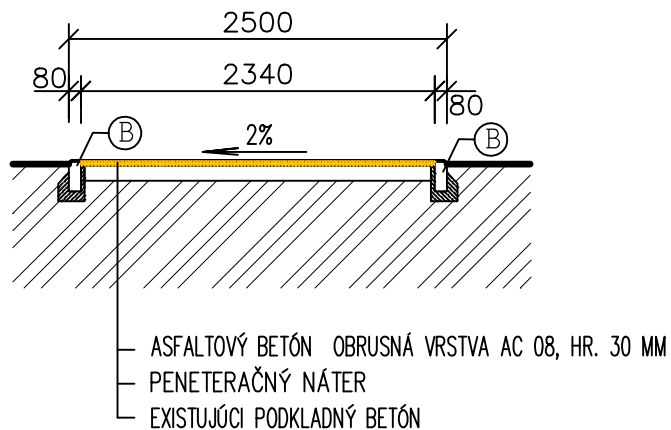

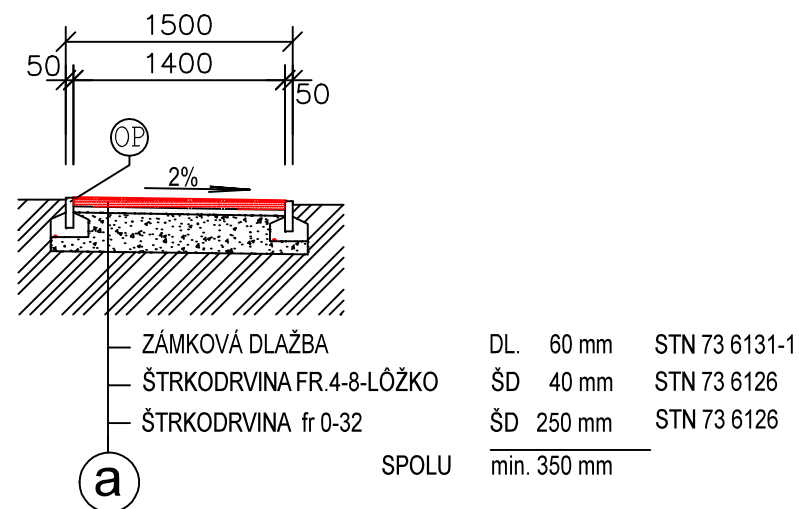

PRIEČNY REZ C-C'

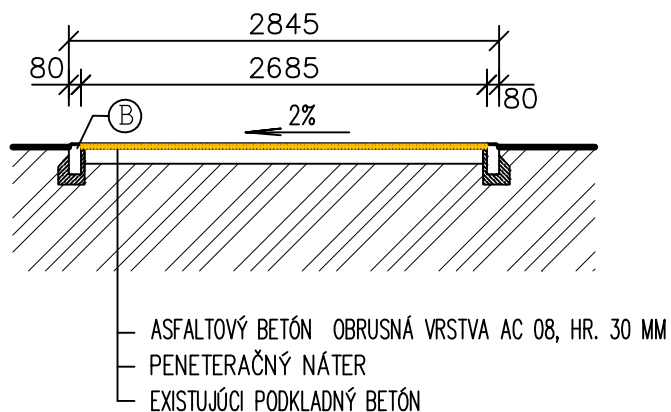

PRIEČNY REZ B-B'

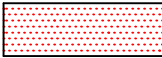

LEGENDA:

-  - NAVRHOVANÁ ZÁMKOVÁ DLAŽBA
-  - NOVÝ ASFALTOVÝ BETÓN OBRUSNÁ VRSTVA AC 08
- ⓑ - NAVRHOVANÝ OBRUBNÍK PARKOVÝ HR.80 MM V BETÓNOVOM LÔŽKU C/20/25
- ⓐ - NAVRHOVANÝ OBRUBNÍK PARKOVÝ HR.50 MM V BETÓNOVOM LÔŽKU C/20/25

CHODNÍK PRI POTOKU SAULAK, BYSTRICKÁ UL, PEZINOK
UDRŽIAVACIE PRÁCE
KATASTRÁLNE ÚZEMIE PEZINOK
M 1:50